

Pictogram



Material



Leather change



チェア座面のフェイクレザーがメーカー生産終了のため、変更となりました。

\*ファブリックに変更はございません。

Rumor



スリムタイプが追加になりました

同価格で対応いたします

ルモール

Material  
戸枠：無垢材（ウォールナット/オーク）  
前板・戸板・キッチンカウンター天板：突板  
外装・内装：プリント合板  
鏡板：3mm生ガラス（フロストフィルム貼り）  
塗装：ウレタン塗装

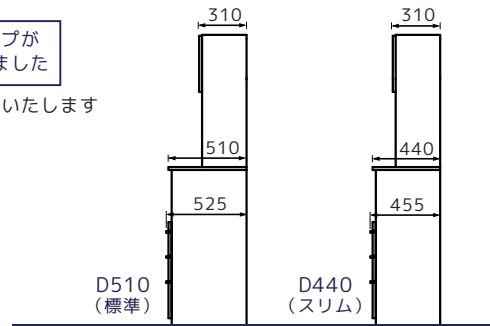

Peace



ピース

Material  
天板：t30mm無垢材（3素材対応）  
脚：スチール（ブラック）  
塗装：ウレタン塗装/オイル塗装

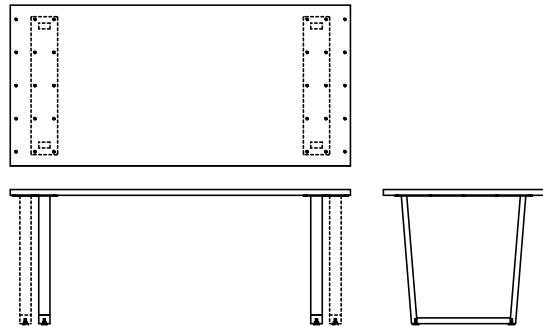

150 ダイニングテーブル W1500×D850×H720 BC/WN ¥192,500 Oak ¥165,000 ¥150,000+tax	160 ダイニングテーブル W1600×D850×H720 BC/WN ¥198,000 Oak ¥170,500 ¥155,000+tax	170 ダイニングテーブル W1700×D850×H720 BC/WN ¥203,500 Oak ¥176,000 ¥160,000+tax	180 ダイニングテーブル W1800×D850×H720 BC/WN ¥209,000 Oak ¥181,500 ¥165,000+tax
--	--	--	--

Dirama

ディラマ

Material  
本体：無垢材（ブラックチェリー/ウォールナット/オーク/ヒノキ）  
塗装：ウレタン塗装

130 ベンチ W1300×D400×H440 BC/WN ¥107,800 (¥98,000+tax) Oak ¥96,800 (¥88,000+tax) Hinoki ¥96,800 (¥88,000+tax)	150 ダイニングテーブル W1500×D800×H720 BC/WN ¥206,800 (¥188,000+tax) Oak ¥173,800 (¥158,000+tax) Hinoki ¥173,800 (¥158,000+tax)	80 ダイニングテーブル W800×D800×H720 BC/WN ¥151,800 (¥138,000+tax) Oak ¥129,800 (¥118,000+tax) Hinoki ¥129,800 (¥118,000+tax)
---	--	--



Divaria

ディヴァリア

Material  
本体：無垢材（3素材対応）  
塗装：ウレタン塗装/オイル塗装

150 EXテーブル W1500×D850 (482) ×H720 BC/WN ¥214,500 (¥195,000+tax) Oak ¥192,500 (¥175,000+tax)
--



Paradis

パラディ

Material  
戸枠・前板・脚・天板木口・テーブル天板：無垢材（ブラックチェリー/ウォールナット/オーク）  
外装：突板  
内装：プリント合板  
鏡板：4mm強化ガラス（クリア）/4mm強化ガラス（クリア）・籐  
塗装：オイル塗装

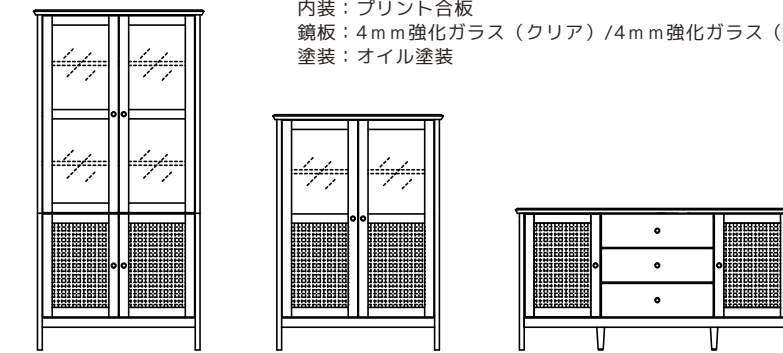

90 キャビネット（ハイ） W900×D390×H1799 BC/WN ¥250,800 Oak ¥217,800 ¥198,000+tax	90 キャビネット（ミドル） W900×D390×H1245 BC/WN ¥203,500 Oak ¥170,500 ¥155,000+tax	150 サイドボード W1500×D390×H749 BC/WN ¥250,800 Oak ¥217,800 ¥198,000+tax
--	---	---



180 TVスタンド W1800×D390×H385 AV収納：480×325×130 BC/WN ¥181,500 (¥165,000+tax) Oak ¥148,500 (¥135,000+tax)	110 コーヒーテーブル W1100×D550×H385 BC/WN ¥129,800 (¥118,000+tax) Oak ¥107,800 (¥98,000+tax)
---	--

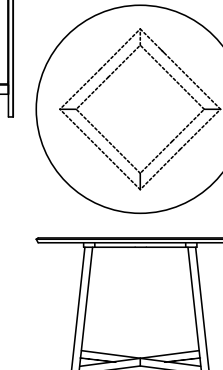

110 ダイニングテーブル Φ1100×H720 BC/WN ¥173,800 Oak ¥140,800 ¥128,000+tax
---

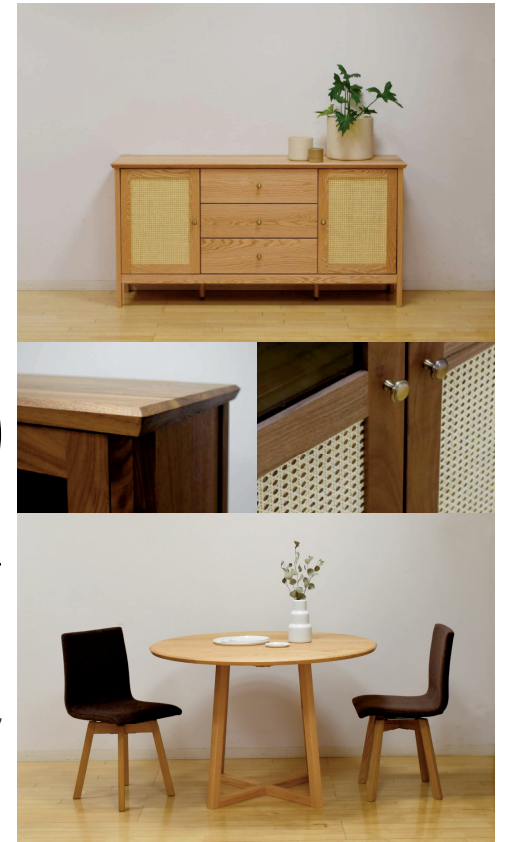

Bist

ビスト

Material  
本体：無垢材（ブラックチェリー/ウォールナット/オーク）  
サイドテーブル脚：有田焼  
塗装：オイル塗装

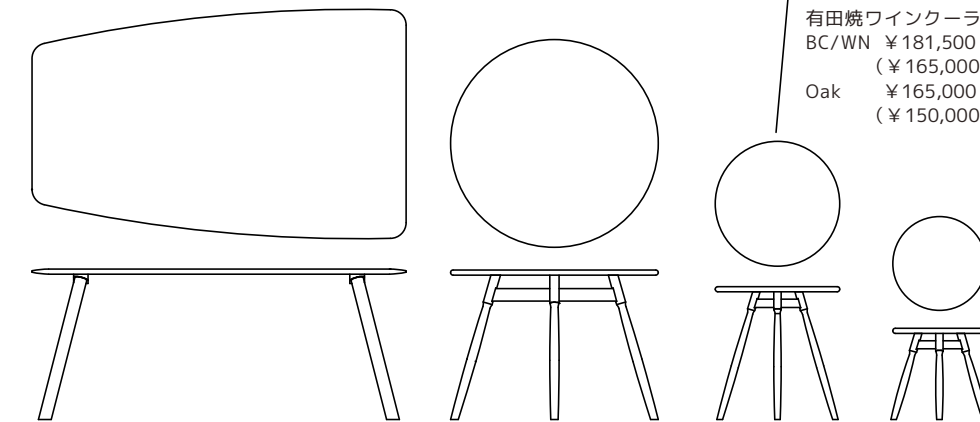

180 ダイニングテーブル W1800×D1100-750×H720 BC/WN ¥286,000 (¥260,000+tax) Oak ¥242,000 (¥220,000+tax)	100 ラウンドテーブル Φ1000×H720 BC/WN ¥162,800 (¥148,000+tax) Oak ¥129,800 (¥118,000+tax)	45 ラウンドテーブル Φ450×H640 BC/WN ¥60,500 (¥55,000+tax) Oak ¥49,500 (¥45,000+tax)
---	--	--

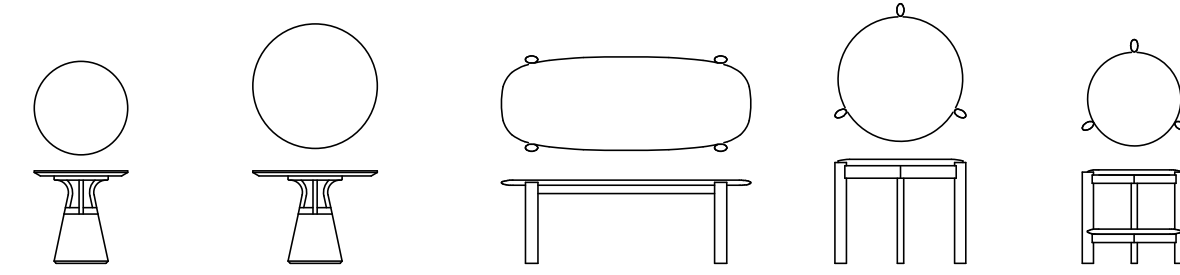

45 サイドテーブル （脚：有田焼） Φ450×H445 BC/WN ¥173,800 Oak ¥162,800 ¥148,000+tax	60 サイドテーブル （脚：有田焼） Φ600×H445 BC/WN ¥184,800 Oak ¥173,800 ¥158,000+tax	120 コーヒーテーブル W1200×D458×H400 BC/WN ¥107,800 Oak ¥85,800 ¥78,000+tax	60 コーヒーテーブル W630×D662×H500 BC/WN ¥74,800 Oak ¥63,800 ¥58,000+tax	45 サイドテーブル（2段） W499×D512×H450 BC/WN ¥81,400 Oak ¥70,400 ¥64,000+tax
--	--	---	--	---

60 ダブルテーブル （有田焼トレイ×1 付） W606×D362×H500 BC/WN ¥132,000 Oak ¥121,000 ¥110,000+tax	トレイ無し BC/WN ¥85,800 Oak ¥74,800 ¥68,000+tax
--	--



# Leaves



リーヴス

Material  
本体：無垢材  
(3素材対応)  
塗装：ウレタン塗装

コタツの  
D700サイズが  
追加になりました

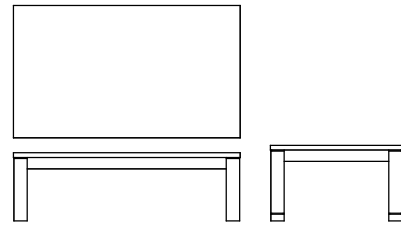

120 コタツ D70 W1200×D700×H360/400 BC/WN ¥176,000 (¥160,000+tax) Oak ¥159,500 (¥145,000+tax)	150 コタツ D70 W1500×D700×H360/400 BC/WN ¥198,000 (¥180,000+tax) Oak ¥181,500 (¥165,000+tax)
--	--



# Vive

ヴィーヴ

Material  
天板：無垢材 (ウォールナット/オーク) / リノリウム+パーチ合板  
脚：無垢材 (ウォールナット/オーク/ホワイトアッシュ)  
板脚：突板 (ウォールナット/オーク/ホワイトアッシュ) 塗装：オイル塗装

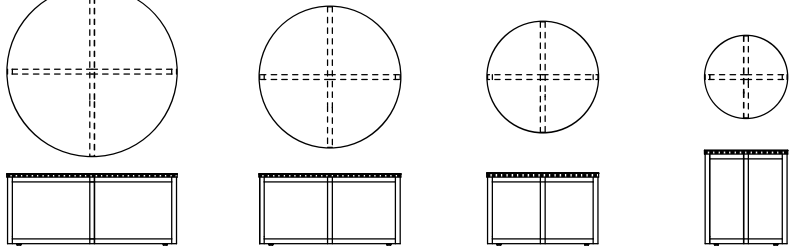

90 コーヒーテーブル φ900×H378 WN ¥108,900 (¥99,000+tax) Oak ¥92,400 (¥84,000+tax)	75 コーヒーテーブル φ750×H378 WN ¥86,900 (¥79,000+tax) Oak ¥75,900 (¥69,000+tax)	60 コーヒーテーブル φ590×H378 WN ¥64,900 (¥59,000+tax) Oak ¥59,400 (¥54,000+tax)	44 サイドテーブル φ440×H500 WN ¥53,900 (¥49,000+tax) change Oak ¥48,400 (¥44,000+tax)
天板 無垢 WA ¥115,500 (¥105,000+tax)	天板 無垢 WA ¥93,500 (¥85,000+tax)	天板 無垢 WA ¥71,500 (¥65,000+tax)	天板 無垢 WA ¥60,500 (¥55,000+tax)



# Sedeo

セデオ

Material  
本体：無垢材 (3素材対応)  
塗装：オイル塗装

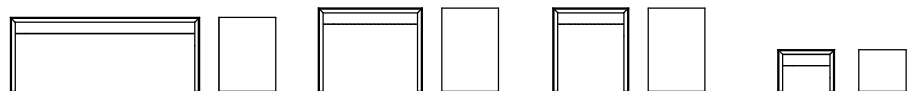

100 サイドテーブル W1000×D300×H390 BC/WN ¥71,500 (¥65,000+tax) Oak ¥60,500 (¥55,000+tax)	55 サイドテーブル W550×D300×H440 BC/WN ¥52,800 (¥48,000+tax) Oak ¥44,000 (¥40,000+tax)	40 サイドテーブル W400×D300×H440 BC/WN ¥46,200 (¥42,000+tax) Oak ¥39,600 (¥36,000+tax)	30 サイドテーブル W300×D250×H220 BC/WN ¥28,600 (¥26,000+tax) Oak ¥24,200 (¥22,000+tax)
--	--	--	--



# Kuhn

キューン

Material  
前板・棚板木：無垢材 (3素材対応)  
本体：突板  
塗装：オイル塗装

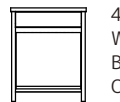

40 サイドテーブル  
W400×D340×H495  
BC/WN ¥42,900 (¥39,000+tax)  
Oak ¥38,500 (¥35,000+tax)



# Earth



アース

Material  
本体：無垢材 (ウォールナット/オーク)  
塗装：オイル塗装

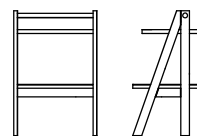

44 サイドテーブル  
W440×D300×H660  
WN ¥49,500 (¥45,000+tax)  
Oak ¥44,000 (¥40,000+tax)



# Merry

メリー

Material  
本体：無垢材 (3素材対応・白太あり)  
塗装：オイル塗装

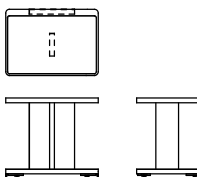

50 サイドテーブル  
W490×D350×H415  
BC/WN ¥49,500 (¥45,000+tax)  
Oak ¥44,000 (¥40,000+tax)



# TAN

タン

Material  
脚：無垢材 (ウォールナット・オーク)  
塗装：ウレタン塗装

\*張り地は、アーム・クッション・座面それぞれお選びいただけます。  
\*アーム向きはL・Rよりお選びいただけます。  
\*レグナテック完全オリジナルソファです。

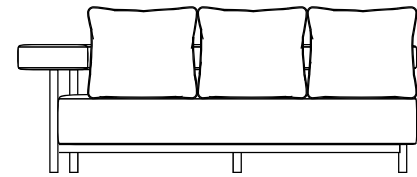

ソファ L/R (クッション3個付)  
W2000×D900×H640×SH390

WN ¥324,500 (¥295,000+tax)  
Oak ¥302,500 (¥275,000+tax)



Oak・R  
アーム：スモージー/#79  
クッション：パトン/CGR, スモージー/#99  
座面：スモージー/#76



WN・R  
アーム：ソフトレザー/ブラック  
クッション：パトン/CGR  
座面：パトン/CGR



Oak・L  
アーム：ソフトレザー/ネイビー  
クッション：パトン/W  
座面：ソフトレザー/ネイビー

J X ソフトレザー 11色



パトン 8色



スモージー 8色

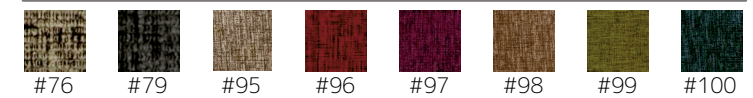

# Capita

カピタ

Material  
脚：無垢材 (ブラックチェリー/ウォールナット/オーク)  
座：ウェービングテープ  
クッション：ウレタンフォーム  
塗装：ウレタン塗装/オイル塗装

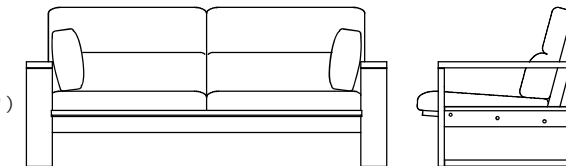

ソファ 2.5シーター (クッション2個付)  
W1800×D825×H794×SH375  
BC/WN ¥297,000 (¥270,000+tax)  
Oak ¥264,000 (¥240,000+tax)

布 アネルカ 6色 (ドライクリーニング可)



ソフトレザー オールマイティ 3色

